

Ⅲ. 群落配分図

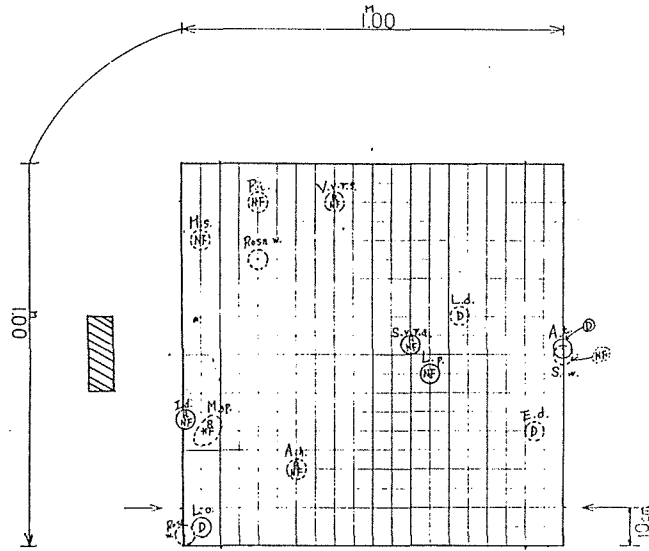

1984
SG-501 S-1x1

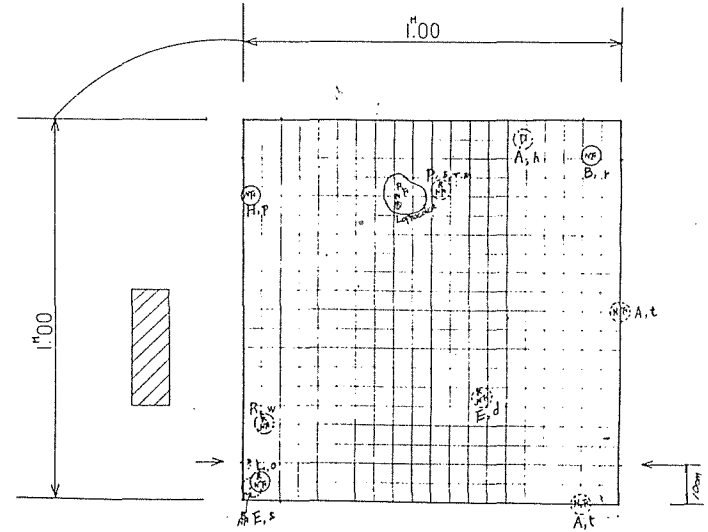

1983
SG-501 1x1 scale

① 1984. 7. 27……○で表示

①……Luzula plumosa : ヌカボシソウ,

②……Ixeris dentata : ニナガ, Solidago virga-aura var. asiatica : アキノキリンソウ,

③……Allium thunbergii : ヤマラッキョウ,

② 1984. 8. 30……で表示

④……Malus sieboldii : ズミ, Prunus incisa : マメザクラ, Scirpus wichurae : アイバソウ,

⑤……Arthraxon hispidus : コブナグサ, Munium sp. : チョウチンゴケ属の一種,

⑥……Rhynchospora fujiana : コイヌノハナヒゲ, Lysimachia davurica : クサレダマ, Lilium leichtlinii
var. tigrinum : コオニユリ, S. v. var. a. : アキノキリンソウ, l. d. : ニガナ, Plagiochila sp. : ハネ
ゴケ属の一種,

③ 1984. 9. 21……○で表示

⑦……Viola verecunda var. semitunaris : アギスミレ,

④ 1984. 10. 19……○で表示

⑧……A. h. : コブナグサ, M. s. : ズミ,

① 1983. 8. 15……○で表示

①……Berchemia racemosa : クマヤナギ, Hypericum pseudopetiolatum : サワオトギリ,

②……Ligustrum obtusifolium : イボタノキ, Lophocolea sp. : トサカゴケの一種,

③……

② 1983. 9. 16……で表示

④……Allium thunbergii : ヤマラッキョウ,

⑤……Eriocaulon decentiflorum : イトイヌノヒゲ,

⑥……

③ 1983. 10. 3……○で表示

⑦……

⑧……Euonymus sieboldianus : マムミ

⑨……Arthraxon hispidus : コブナグサ,

④ 1983. 11. 1……○で表示

⑩……

⑪……Rosa wichuraiana : テリハノイバラ,

⑫……A. h. : コブナグサ,

Fig. 1. Die Artenverbreitungskarte im Dauerquadrat SG 501 (W 4, Nr. 5)

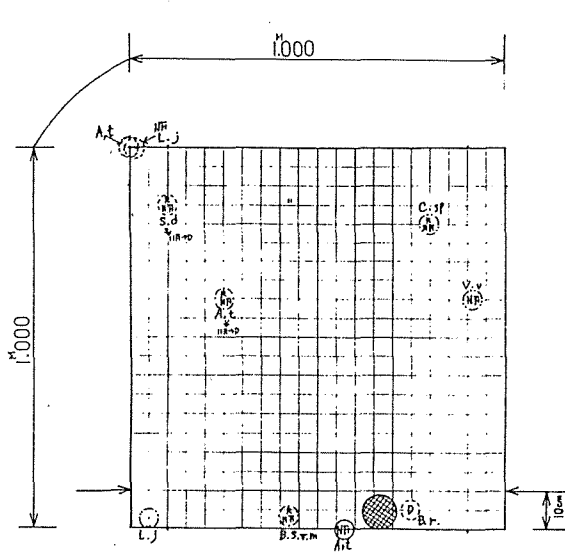

1983
SG-502 S = 1 x 1

- ① 1983. 8. 15.....○で表示
 - ② 1983. 9. 16.....で表示
 - ③ 1983. 10. 3.....○で表示
 - ④ 1983. 11. 1.....○で表示
- ⊙..... *Allium thunbergii*: ヤマラッキョウ,
 - ⊙..... *Lonicera japonica*: スイカズラ
 - ⊙..... *Scutellaria dependens*: ヒメナミキ,
 - ⊙..... *Berchemia racemosa*: クマヤナギ,
 - ⊙..... *Amphicarpaea trisperma*: ヤブマメ,
 - ⊙..... *Brachypodium sylvaticum var. miserum*: ヤマカモジグサ,
 - ⊙..... *Viola verecunda*: ツボスミレ
 - ⊙..... *Chrysanthemum sp.*: キク科の一種,
 - ⊙..... *Epilobium pyrricholophum*: アカバナ, *Arthraxon hispidus*: コブナグサ,
 - ⊙..... *Eupatorium lindleyanum*: サワヒヨドリ, A. t.: ヤブマメ, S. d.: ヒメナミキ, lindleyanum

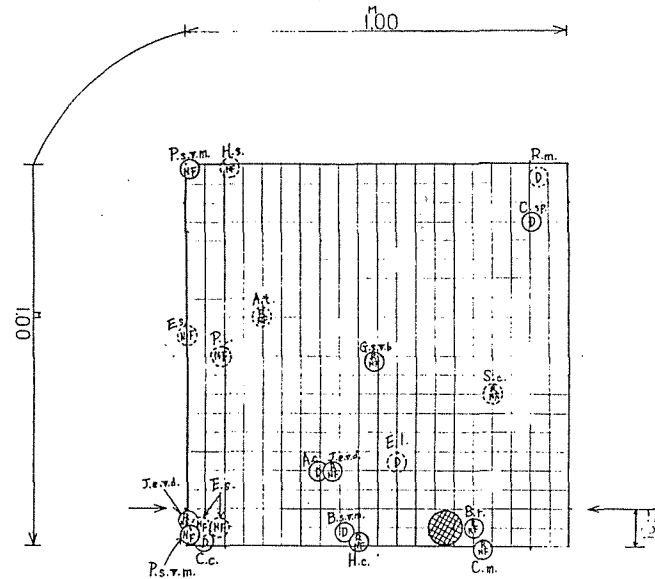

1984
SG-502 S = 1 x 1

- ① 1984. 7. 27.....○で表示
 - ② 1984. 8. 30.....で表示
 - ③ 1984. 9. 21.....○で表示
 - ④ 1984. 10. 19.....○で表示
- ⊙..... *Paederia scandens var. mairei*: ヘクソカズラ
 - ⊙..... *Juncus ettus var. decipiens*: イ, *Amphicarpaea trisperma*: ヤブマメ, *Carex maximowiczii*: ゴウソ, *Berchemia racemosa*: クマヤナギ, *Gentiana scabra var. buergeri*: リンドウ, *Equisetum arvense*: スギナ, *Houttuynia cordata*: ドクダミ
 - ⊙..... *Agrostis clavata*: ヤマヌカボ, *Chrysanthemum sp.*: キク科の一種, *Carex capillacea*: ハリガネスゲ, *Brachypodium sylvaticum var. miserum*: ヤマカモジグサ
 - ⊙..... *Euonymus sieboldianus*: マユミ, *Prunus incisa*: マメザクラ,
 - ⊙..... *Senecio cannabifolius*: ハンゴンソウ,
 - ⊙..... *Eupatorium lindleyanum*: サワヒヨドリ, *Rosa multiflora*: ノイバラ, J. e. v. d.: イ, A. t.: ヤブマメ, C. m.: ゴウソ, B. r.: クマヤナギ,
 - ⊙..... *Glycine soja*: ツルマメ,
 - ⊙..... *Fagaria mantchurica*: イヌザンショウ,

Fig. 2. Die Artenverbreitungskarte im Dauerquadrat SG 502 (W 6)

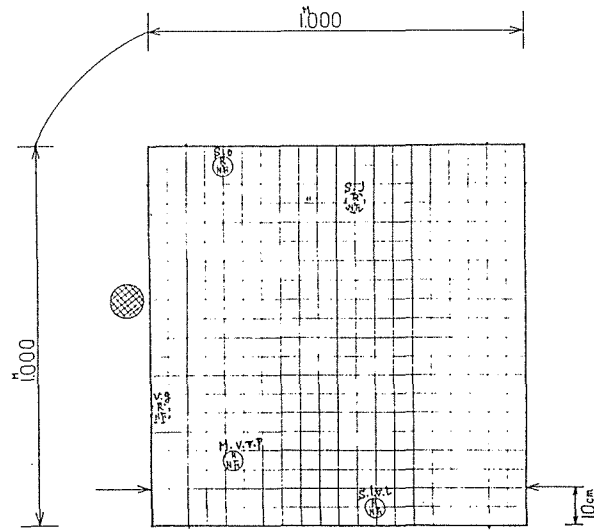

1983
SG-503 S=1x1

- ① 1983. 8. 15.....○で表示
 - ㊸.....
 - ㊹..... { *Sanguisorba officinalis*: ワレモコウ, *Microstegium vinivum* v. *polystachyum*: アシボソ,
 - { *Salvia lutescens* var. *intermedia*: ナツノタムラソウ,
 - ㊺.....
- ② 1983. 9. 16.....で表示
 - SF.....
 - ♣.....*Salvia japonica*: アキノタムラソウ, *Viola grypoceras*: タチツボスミレ,
 - D.....
- ③ 1983. 10. 3.....○で表示
 - ㊸.....
 - ㊹..... } 変化なし
 - ㊺.....
- ④ 1983. 11. 1.....○で表示 で表示
 - ㊸.....
 - ㊹..... } 変化なし
 - ㊺.....

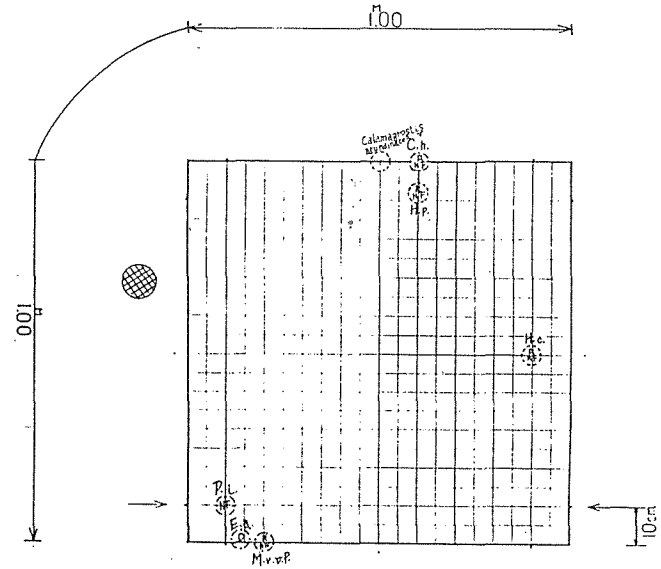

1984
SG-503 S=1x1

- ① 1984. 7. 27.....○で表示
 - ㊸.....
 - ㊹.....
 - ㊺.....*Wisteria floribunda*: フジ,
- ② 1984. 8. 30.....で表示
 - NF.....
 - ♣.....*Hypericum pseudopetiolum*: サワオトギリ, *Houttuynia cordata*: ドクダミ,
 - D.....
- ③ 1984. 9. 21.....○で表示
 - ㊸.....*Prunus incisa*: マメザクラ,
 - ㊹.....*Carex hirsuta*: シバスゲ, *Microstegium vinivum* var. *polystachyum*: アツボソ,
 - ㊺.....*Equisetum arvense*: スギナ,
- ④ 1984. 10. 19.....○で表示
 - ㊸.....
 - ㊹.....
 - ㊺.....

Fig. 3. Die Artenverbreitungskarte im Dauerquadrat SG 503 (W 7)

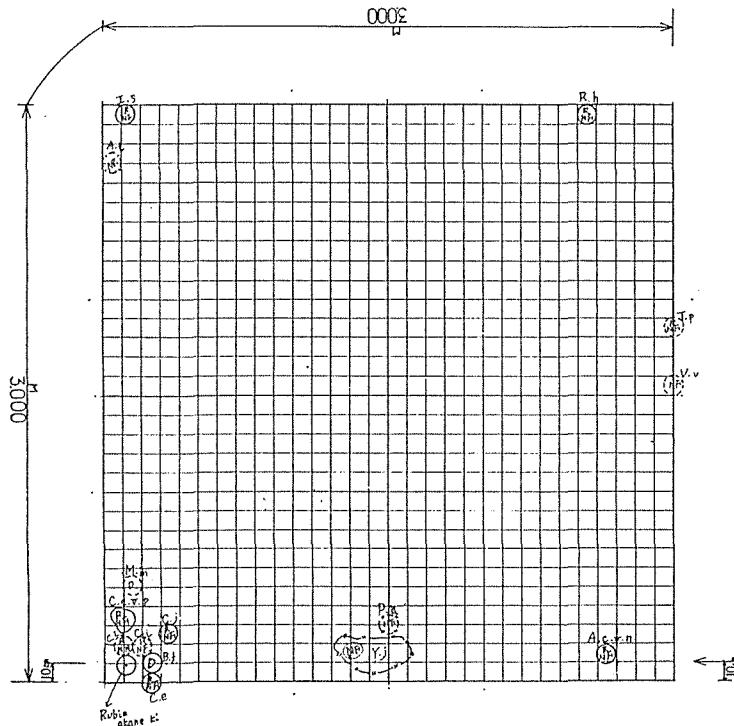

1983
SG-504 S-3x3

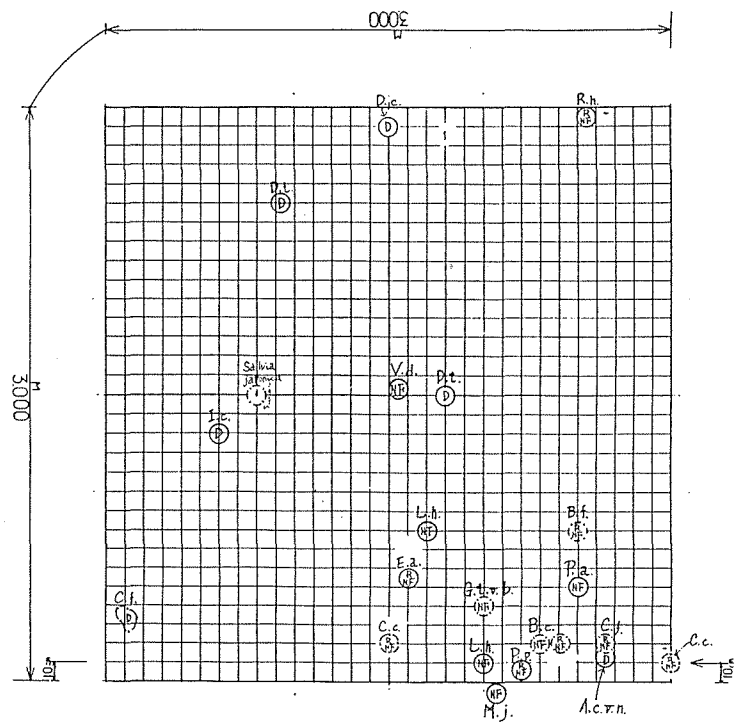

1984
SG-504 S-3x3

- ① 1983. 8. 15.....○で表示
 ⑤..... { Clinopodium chinense var. parviflorum: クルマバナ, Cirsium japonicum: ノアザミ, Agrostis clavata v. nukabo: スカボ, Calamagrostis epigeios: ヤマアワ, Inula salicina: カセンソウ, Rubus hirsutus: クサイチゴ,
 ⑩..... Bidens frondosa: アメリカセンダングサ,
 ② 1983. 9. 16.....で表示
 ⑧..... Viola verecunda: ツボスミレ,
 ⑤..... Thelypteris palustris: ヒメシダ, Corydalis incisa: ムラサキケマン,
 ⑩..... Mazus migselii: ムラサキサギゴケ, C. e.: ヤマアワ,
 ③ 1983. 10. 3.....○で表示
 ⑧..... Acer tschonoskii: ミネカエデ,
 ④..... Aster ageratoides: ノコンギク,
 ⑩..... Equisetum arvense: スギナ, Polygonum pubescens: ポントクタデ, Athyium japonicum: シケシダ, I. s.: カセンソウ,
 ④ 1983. 11. 1.....○で表示
 ⑧..... Youngia japonica: オニタビラコ, Poa annua: スズメノカタビラ,
 ④..... Houttuynia cordata: ドクダミ, Ligustrum obtusifolium: イボタノキ, Hex crenata: イスツゲ,
 ⑩..... Lysimachia japonica f. subsessilis: コナスビ,

- ① 1984. 7. 27.....○で表示
 ⑧..... { Poa arroleuca: ミソイチゴツナギ, Lapsana humilis: ヤブタビラコ, Microstegium japonicum: サガヤ, Viburnum dilatatum: ガマズミ
 ⑤..... Rubus h.: クサイチゴ, Equisetum a.: スギナ, Polygonum p.: ポントクタデ,
 ⑩..... { Dumasia t.: ノササゲ, Agrostis c. v. n.: スカボ, Dioscorea t. ①トコロ, Deutzia c.: ウツギ, : Hex c.: イスツゲ,
 ② 1984. 8. 30.....で表示
 ⑧.....
 ⑩..... Rubus hirsutus: クサイチゴ,
 ③ 1984. 9. 21.....○で表示
 ⑧..... Bromus catharticus: イスムギ, Berberis thunbergii: メギ, Galium t. v. b.: ホソバナヨツバムグラ, Cardamine flexuosa: タネツケバナ, Bidens frondosa: アメリカセンダングサ, Poa annua: スズメノカタビラ,
 ⑩..... Clinopodium c. v. p.: クルマバナ,
 ④ 1984. 10. 19.....○で表示
 ⑧..... Commelina communis: ツユクサ,
 ④.....
 ⑩..... C. f.: タチツケバナ, B. f.: アメリカセンダングサ,

Fig. 4. Die Artenverbreitungskarte im Dauerquadrat SG 504 (Nr. 5)

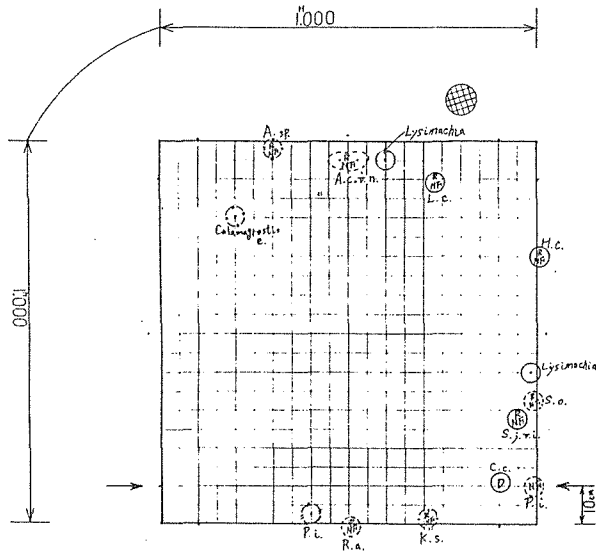

1983

SG-505 S=1x1

- ① 1983. 8. 15.....○で表示
 - ①.....
 - ②..... { *Houttuynia cordata* : ドクダミ, *Lespedeza cuneata* : メドハギ, *Stachys japonica* v. *intermedia* : イヌゴマ,
 - ③..... *Polytricum* sp. : スギゴケ属の一種, *Commelina communis* : ツユクサ,
- ② 1983. 9. 16..... で表示
 - ①..... *Prunus incisa* : マメザクラ,
 - ②..... { *Rumex acetosa* : スイバ, *Sanguisorba officinalis* : ワレモコウ, *Agrostis clavata* v. *nukabo* : スカボ,
 - ③.....
- ③ 1983. 10. 3.....○で表示
 - ①.....
 - ②..... *Kummerovia striata* : ヤハズソウ
 - ③..... *Athyrium nipponicum* : イヌワラビ, *S. j. v. i.* : イヌゴマ,
- ④ 1983. 11. 1.....○で表示
 - ①.....
 - ②..... *Aster* sp. : キク科の一種,
 - ③..... { *Agropyron racemiferum* var. *japonicum* : タチカモジグサ, *H. c.* : ドクダミ, *L. c.* : メドハギ, *K. s.* : ヤハズソウ,

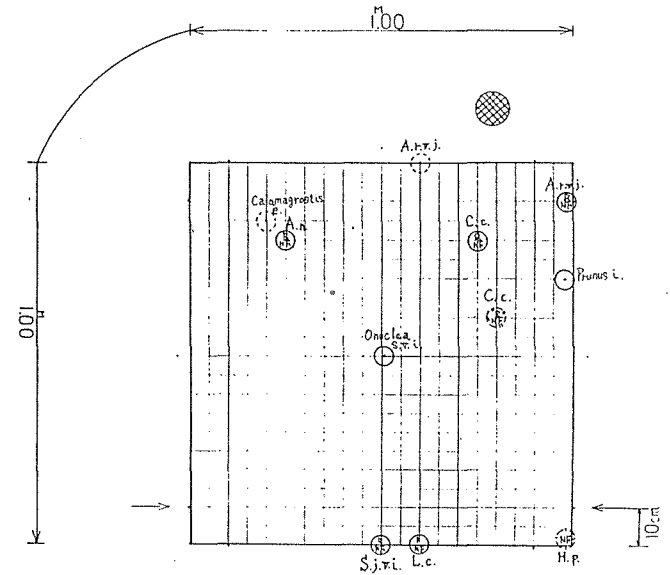

1984

SG-505 S=1x1

- ① 1984. 7. 27.....○で表示
 - ①..... { *Athyrium nipponicum* : イヌワラビ, *Stachys japonica* var. *intermedia* : イヌゴマ, *Lespedeza cuneata* : メドハギ, *Commelina communis* : ツユクサ, *Agropyron racemiferum* var. *japonicum* : タチカモジグサ,
- ② 1984. 8. 30..... で表示
 - ①.....
 - ②.....
 - ③.....
- ③ 1984. 9. 21.....○で表示
 - ①..... *Hypnum plumaeforme* : ハイゴケ
 - ②.....
 - ③..... *C. c.* : ツユクサ,
- ④ 1984. 10. 19.....○で表示
 - ①.....
 - ②..... *C. c.* : ツユクサ,
 - ③.....

Fig. 5. Die Artenverbreitungskarte im Dauerquadrat SG 505 (Nr. 3)

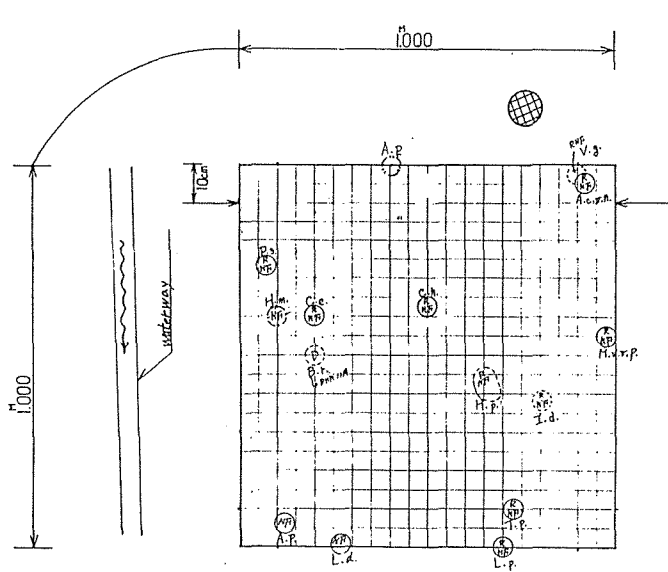

1983
SG-506 S=1 x 1

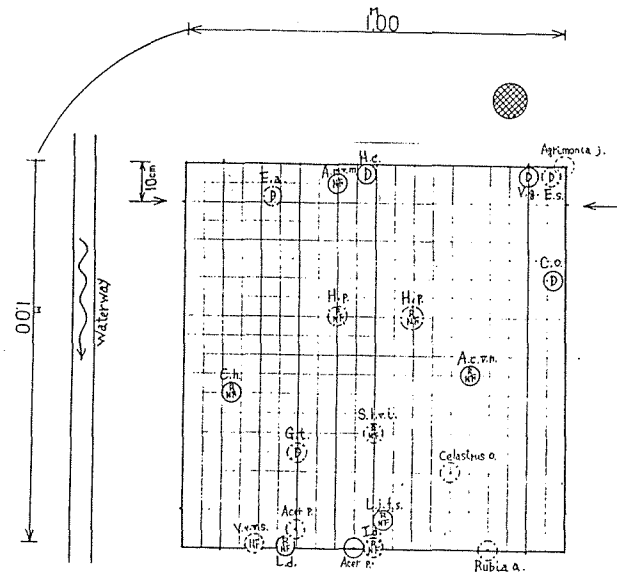

1984
SG-506 S=1 x 1

- ① 1983. 8. 15.....○で表示
 - ①.....Lysimachia davurica : クサレダマ, Acer palmatum : イロハモミジ,
 - ②..... { Polygonum sieboldii : アキノウナギツカミ, Lespedeza pilosa : ネコハギ, Thelypteris palustris : ヒメシダ, Microstegium vimineum v. polystachyum : アシボソ, Calamagrostis epigeios : ヤマアワ, Agrostis clavata v. nukabo : ヌカボ, Calystegia hederacea : コヒルガオ,
- ② 1983. 9. 16.....で表示
 - ③..... Viola gryoceras : タチツボスマレ, Ixeris dentata : ニガナ, Hupnum plumaeforme : ハイゴケ,
 - ④..... Berchemia racemosa : クマヤナギ, M. v. v. p. : アシボソ, C. h. : コヒルガオ,
- ③ 1983. 10. 3.....○で表示
 - ⑤..... Hydrocotyle maritima : ノチドメ,
 - ⑥..... { Polygonum sieboldii : アキノウナギツカミ, Lysimachia japonica f. subsessilis : コナスビ, C. e. : ヤマアワ, A. c. v. n. : ヌカボ, L. d. : クサレダマ,
- ④ 1983. 11. 1.....○で表示
 - ⑦.....
 - ⑧..... B. r. : クマヤナギ,
 - ⑨..... { Astilbe microphylla : チダゲサシ, Lamium barbatum : オドリコソウ, V. g. : タチツボスマレ, I. d. : ニガナ, T. p. : ヒメシダ, Festuca parvigluma : トボシガラ, H. m. : ノチドメ,

- ① 1984. 7. 27.....○で表示
 - ⑩..... Acer mono var. marmoratum : エンコウカエデ,
 - ⑪..... { Lysimachia japonica f. subsessilis : コナスビ, Agrostis clavata var. nukabo : ヌカボ, Lysimachia davurica : クサレダマ, Calystegia hederacea : コヒルガオ,
 - ⑫..... { Houttynia cordata : ドクダミ, Cocculus orbiculatus : アオツブラフジ, Viola gryoceras : タチツボスマレ,
- ② 1984. 8. 30.....で表示
 - ⑬..... Viola verecunda var. semilunaris : アギスマレ
 - ⑭.....
- ③ 1984. 9. 21.....○で表示
 - ⑮..... Ilex crenata : イヌツゲ,
 - ⑯..... Salvia lutescens var. intermedia : ナツノタムランソウ, Hupnum plumaeforme : ハイゴケ,
 - ⑰..... { Euonymus sieboldianus : マエミ, Erigeron annuus : ヒメジオン, L. j. f. s. : コナスビ, A. c. v. n. : ヌカボ, C. h. : コヒルガオ,
- ④ 1984. 10. 19.....○で表示
 - ⑱.....
 - ⑲..... Ixeris dentata : ニガナ,
 - ⑳..... Galium trachyspermum : ホソバノヨツバムグラ, S. l. v. i. : ナツノタムランソウ, L. d. : クサレダマ,

Fig. 6. Die Artenverbreitungskarte im Dauerquadrat SG 506 (Nr. 4)

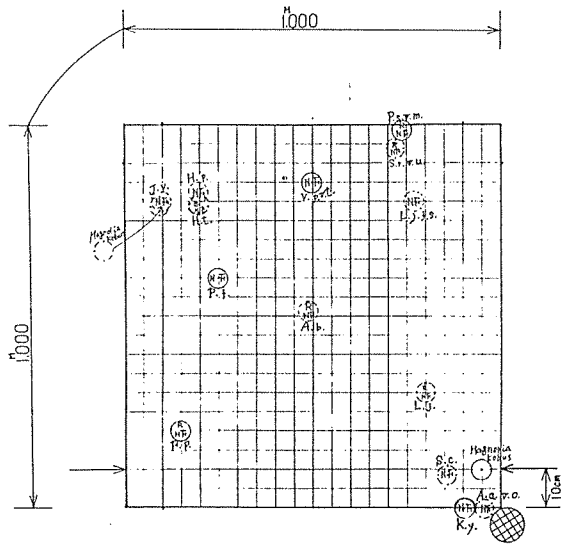

1983

SG-507 S=1x1

- ① 1983. 8. 15.....○で表示
 ②..... { *Viburnum plicatum* var. *tomentosum* : ヤブデマリ, *Potentilla freyniana* : ミツバツチグリ,
 Kalimeris yomena : ヨメナ,
 ③..... { *Paederia scandens* var. *mairiei* : ヘクソカズラ, *Festuca parvigluma* : トボシガラ,

 ② 1983. 9. 16.....○で表示
 SF..... { *Lysimachia japonica* f. *subsessilis* : コナスビ, *Hypericum pseudopetiolatum* : サワオトギリ,
 Japanobotrychium virginianum : ナツノハナワラビ
 S..... { *Ampelopsis brevipedunculata* : ノブドウ,

 ③ 1983. 10. 3.....○で表示
 SF..... { *Smilax china* : サルトリイバラ, *Aster ageratoides* var. *ovatus* : ノコンギク,

 SF..... { *Smilax riparia* var. *ussuriensis* : シオデ, *Akebia trifoliata* : ミツバアケビ,

 ①..... { *Polygonum pubescens* : ポントクタデ, A. b. : ノブドウ, P. s. v. m. : ヘクソカズラ, J. v. : ナツノハ
 ナワラビ,
 ④ 1983. 11. 1.....○で表示
 SF.....
 SF..... { *Lonicera japonica* : スイカズラ,

 ①..... { *Impatiens textori* : ツリフネソウ, *Microstegium vimineum* var. *polystachyum* : アシボソ, L. j. f. s.
 : コナスビ, H. p. : サワオトギリ,

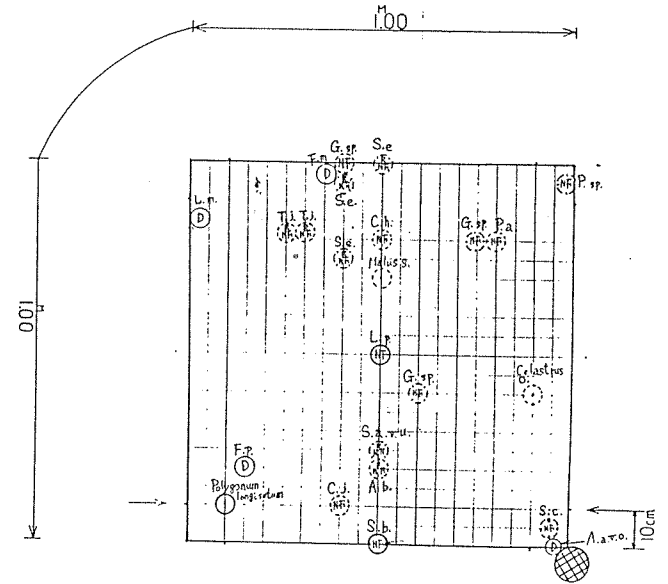

1984

SG-507 S=1x1

- ① 1984. 7. 27.....○で表示
 SF..... { *Sedum bulbiferum* : コモチマンネングサ, *Luzula plumsa* : スカボシソウ,

 ②..... { *Liriope minor* : ヒメヤブラン, *Fagaria mantchurica* : イヌサンショウ, *Festuca parvigluma* : トボ
 シガラ, *Aster ageratoides* var. *ovatus* : ノコンギク,
 ② 1984. 8. 30.....○で表示
 SF..... { *Chaenomeles japonica* : クサボケ, *Plantage asiatica* : オオバコ, *Gramineae* sp. : イネ科の一種,
 Carex hakonensis : コハリスゲ,
 S..... { *Ampelopsis brevipedunculata* : ノブドウ, *Triadenum japonicum* : ミズオトギリ,

 ③ 1984. 9. 21.....○で表示
 SF..... { *Polygonum* sp. : タデ属の一種, *Gramineae* sp. : イネ科の一種,

 SF..... { *Stipa extremorientalis* : ハネガヤ, *Stellaria alsine* var. *undulata* : ノミノヒスマフ

 SF..... { P. a. : オオバコ,

 ④ 1984. 10. 19.....○で表示
 SF..... { *Smilax china* : サルトリウバラ, イ

 SF..... { P. sp. : タデ属の一種,

Fig. 7. Die Artenverbreitungskarte im Dauerquadrat SG 507 (W 19)

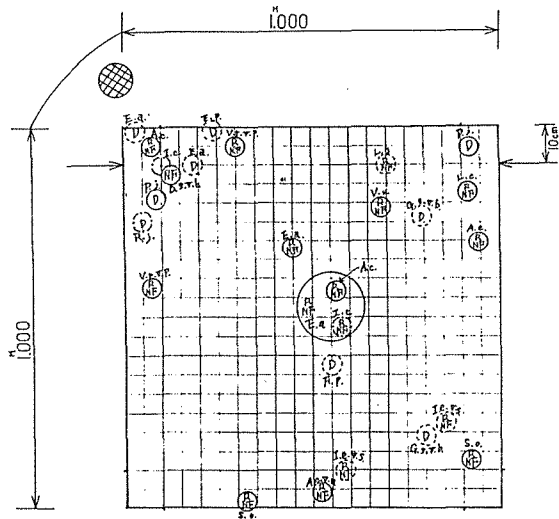

1983

SG-508 S=1x1

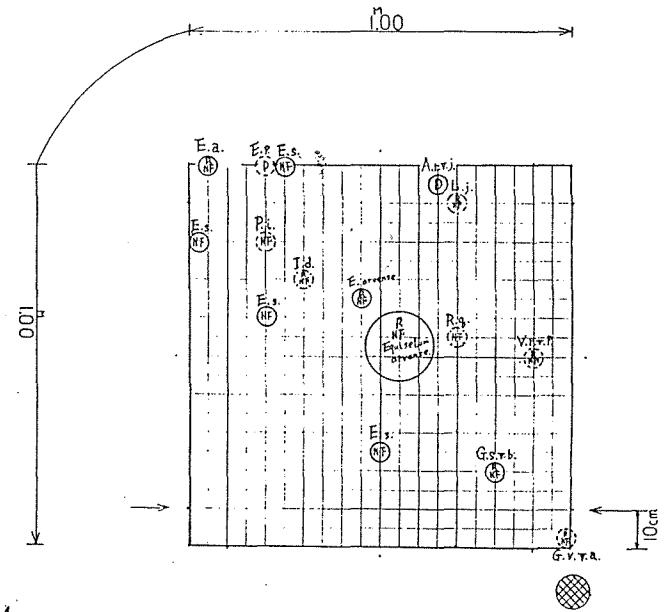

1984

SG-508 S-1x1

- ① 1983. 8. 15.....○で表示
 ㉞..... *Dianthus superbus* var. *longicalycinus*: カワラナデシコ,
 ㉟..... { *Equisetum arvense*: スギナ, *Sanguisorba officinalis*: ワレモコウ, *Lespedeza cuneata*: メドハギ,
 ㊱..... { *Veronica rotunda* var. *petiolata*: ヒメトラノオ, *Viola verecunda*: ツボスミレ, *Agrostis clavata*:
 ヤマヌカボ, *Agrostis clavata* var. *nukabo*: ヌカボ,
 ㊲..... *Picris japonica*: コウゾリナ,
 ② 1983. 9. 10.....で表示
 ㊳..... { *Microstegium vimineum* var. *polystachyum*: アシボソ, *Lysimachia japonica*: コナスビ, *Iris ensata*
 var. *spontanea*: ノハナショウブ
 ㊴..... { *Erigeron annuus*: ヒメジオン, *Gentiana scabra* var. *buergeri*: リンドエ, *Festuca parvigluma*:
 トボシガラ, *Erigeron philadelphicus*: ハルジオン, *V. r. var. p.*: ヒメトラノオ,
 ③ 1983. 10. 3.....○で表示
 ㊵.....
 ㊶..... *Kummerovia striata*: ヤハズソウ, *Ilex crenata*: イヌツゲ,
 ㊷..... *Ranunculus japonicus*: ウマノアシガタ, *E. a.*: スギナ,
 ④ 1983. 11. 1.....○で表示
 ㊸.....
 ㊹..... *E. p.*: ハルジオン,
 ㊺..... *K. s.*: ヤハズソウ, *M. v. var. p.*: アシボソ, *A. c. var. n.*: ヌカボ,

- ① 1984. 7. 27.....○で表示
 ㊻..... *Euphorbia sieboldiana*: ナツトウダイ,
 ㊼..... { *Erigeron annuus*: ヒメジオン, *Equisetum arvense*: スギナ, *Gentiana scabra* var. *buergeri*: リン
 ドウ,
 ㊽..... *Agropyron racemiferum* var. *japonicum*: タチカモジグサ,
 ② 1984. 8. 30.....で表示
 ㊾..... *Prunus incisa*: マメザクラ,
 ㊿..... { *Galium vernum* var. *asiaticum*: キバナカワラマツバ, *Veronica rotunda* var. *petiolata*: ヒメトラ
 ノオ,
 ㊱..... *Erigeron philadelphicus*: ハルジオン,
 ③ 1984. 9. 21.....○で表示
 ㊲..... *Ranunculus quelpaertensis*: ヤマキツネノボタン,
 ㊳..... *Lysimachia japonica*: コナスビ, *Ilex dentata*: ニガナ,
 ㊴..... *V. r. v. p.*: ヒメトラノオ, *E. annuus*: ヒメジオン,
 ④ 1984. 10. 19.....○で表示
 ㊵.....
 ㊶.....
 ㊷..... *L. j.*: コナスビ,

Fig. 8. Die Artenverbreitungskarte im Dauerquadrat SG 508 (W 20)

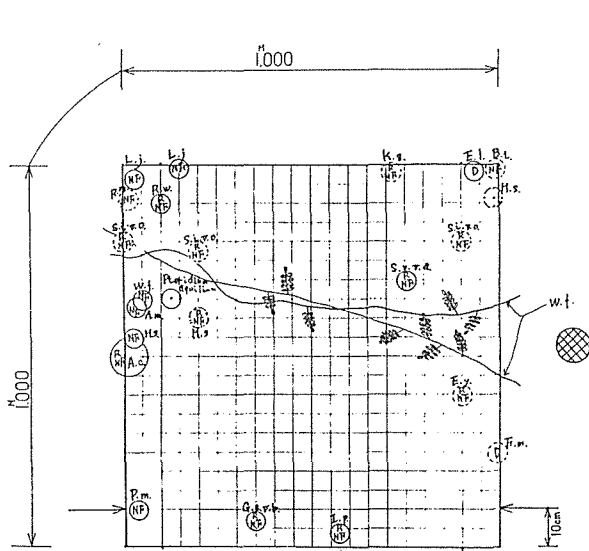

1983

SG-509 S=1x1

- ① 1983. 8. 15.....○)で表示
 ㉞)..... { *Astilbe microphylla*:チダケサシ, *Malus sieboldii*:ズミ, *Pogonia minor*:ヤマトキソウ,
Wisteria floribunda:フジ, *Lonicera japonica*:スイカズラ,
Agrostis clavata:ヤマスカボ, *Indigofera pseudotinctoria*:コマツナギ, *Rosa wichuriana*:テリ
 ハノイバラ, *Solidago virga-aurea* var. *asiatica*:アキノキリンソウ, *Gentiana scabra* var.
buergeri:リンドウ,
 ㉟).....*Eupatorium lindleyanum*:サワビヨドリ,
 ② 1983. 9. 16.....○)で表示
 ㉞).....*Rosa multiflora*:ノイバラ, *Berberis thunbergii*:メギ,
 ㉟)..... { *Sacciolepis indica* var. *oryzetorum*:ヌメリグサ, *Kummerovia striata*:ヤハズソウ, *Eleocharis*
yokoscensis:マツバイ,
 ㊱)..... { *Fagava manchurica*:イヌザンシハウ, *P. m.*:ヤマトキソウ, *I. p.*:コマツナギ, *G. s.* var. *b.*:リ
 ンドウ,
 ③ 1983. 10. 3.....○)で表示
 ㉞).....*Malsu sieboldii*:ズミ, *Malus*
 ㉟).....
 ㊱).....
 ④ 1983. 11. 1.....○)で表示
 ㉞).....
 ㉟).....*Miscanthus sinensis*:ススキ,
 ㊱)..... { *Keimling d. Baumes*:樹木の芽生え, *A. c.*:ヤマスカボ, *S. i.* var. *o.*:ヌメリグサ, *K. s.*:ヤハズ
 ソウ,

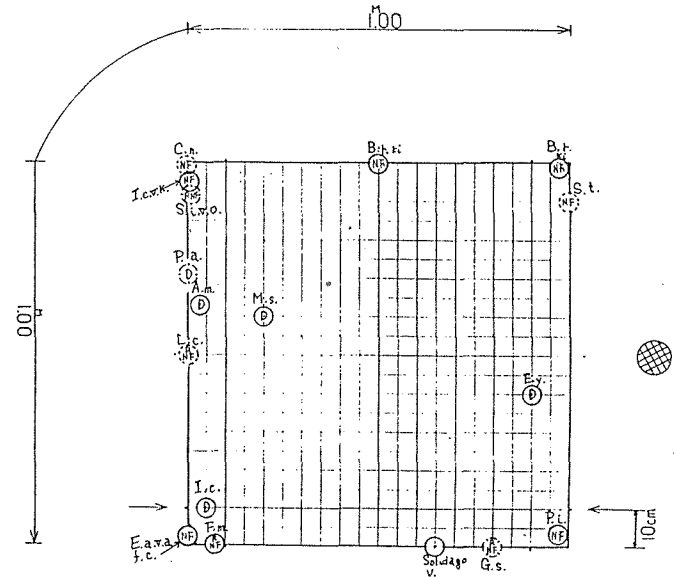

1984

SG-509 S=1x1

- ① 1984. 7. 27.....○)で表示
 ㉞)..... { *Imperata cylindrica* var. *koengii*:チガヤ, *Euonymus alatus* var. *apterus* f. *ciliatodentatus*:コマ
 ヌミ, *Prunus incisa*:マメザクラ, *Berberis racemosa* ki:*クマヤナギ* ki,
 ㉟).....*Fagava manchurica*:イヌザンショウ,
 ㊱)..... { *Ilex crenata*:イヌツゲ, *Eleocharis yokoscensis*:マツバイ, *Miscanthus sinensis*:ススキ,
Astilbe microphylla:チダケサシ,
 ② 1984. 8. 30.....○)で表示
 ㉞).....*Swertia tosaensis*:イヌセンブリ, *Carex nervata*:シバスゲ,
 ㉟).....*Lespedeza cuneata*:メドハギ,
 ㊱).....
 ③ 1984. 9. 21.....○)表表示 で表示
 ㉞).....
 ㉟).....*Sacciolepis indica* var. *oryzetorum*:ヌメリグサ, *Goodyera schlechtendaliana*:ミヤマウズラ,
 ㊱).....*Phragmites australis*:ヨシ,
 ④ 1984. 10. 19.....○)で表示
 ㉞).....
 ㉟).....
 ㊱).....

Fig. 9. Die Artenverbreitungskarte im Dauerquadrat SG 509 (W 16)

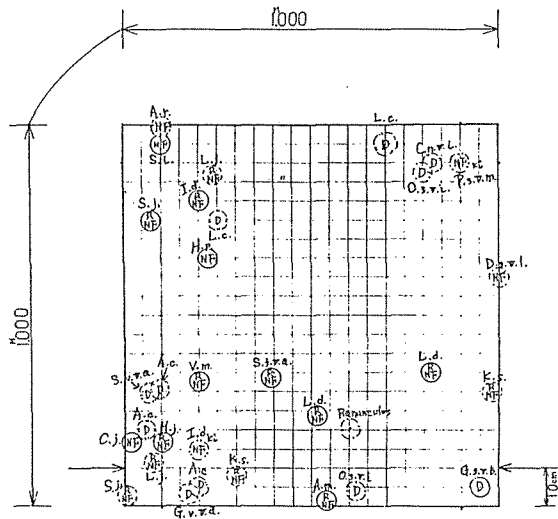

1983

SG-510 S-1x1

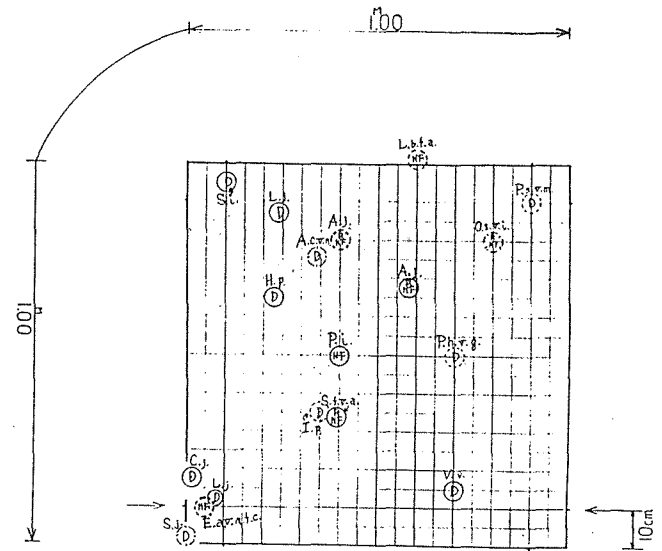

1984

SG-510 S-1x1

- ① 1983. 8. 15.....○で表示
 ㉞..... *Hypericum pseudopetiolum*: サワオトギリ, *Serratula insularis*: タムラソウ, *Chaenomeles japonica*: クサボケ,
 ㉟..... *Lysimachia davurica*: クサレダマ, *Viola mandshurica*: スミレ, *Astilbe microphylla*: チダゲサシ,
 ㊱..... *Ixeris dentata*: ニガナ, *Muhlenbergia japonica*: ネズミガヤ, *Scabiosa japonica*: マツムシソウ,
Sophora flavescens var. *angustifolia*: クララ;
 ㊲..... *Gentiana scabra* var. *buergeri*: リンドウ,
 ② 1983. 9. 16.....で表示
 ㉞..... *Aster rugulosus*: サワシロギク,
 ㉟..... *Lysimachia japonica*: コナスビ, *Salvia japonica*: アキノタムラソウ, *Kummerovia striata*: ヤハズソウ,
 ㊱..... *Galium vernum* var. *asiaticum*: カワラマツバ, A. m.: チダゲサシ, I. d.: ニガナ, S. j.: マツムシソウ,
 ③ 1983. 10. 3.....○で表示
 ㉞..... *Dianthus superbus* var. *longicalycinus*: カワラナデシコ,
 ㉟.....
 ㊱..... *Onoclea senecioides* var. *interrupta*: コウヤワラビ, S. f. var. a.: クララ,
 ④ 1983. 11. 1.....○で表示
 ㉞..... *Paederia scandens* var. *mairei* ki: ヘクソカズラ ki, *Ixeris dentata* ki: ニガナ ki
 ㉟..... *Erigeron annuus*: ヒメジオン,
 ㊱..... *Agrostis clavata*: ヤマスカボ, *Lespedeza cuneata*: メドハギ, *Cirsium nipponicum* var. *incomptum*: タイアザミ, *Solidago virga-aurea* var. *asiatica*: アキノキリンソウ, L. d.: クサレダマ, K. s.: ヤハズソウ, A. r.: サワシロギク,

- ① 1984. 7. 27.....○で表示
 ㉞..... *Prunus incisa*: マメザクラ,
 ㉟..... *Agrimonia japonica*: キンミズビギ, *Sophora flavescens* var. *angustifolia*: クララ, *Onoclea sensibilis* *interrupta*: コウヤワラビ
 ①..... *Viola verecunda*: ツボスミレ, *Hypericum pseudopetiolum*: サワオトギリ, *Serratula insularis*: タムラソウ, *Chaenomeles japonica*: クサボケ, *Lysimachia japonica*: コナスビ, *Erigeron annuus*: ヒメジオン,
 ② 1984. 8. 30.....で表示
 ㉞..... *Lespedeza bicolor* f. *acutifolia*: ヤマハギ, *Euonymus alatus* var. *apterus* f. *ciliatodentatus*: コマユ,
 ㉟..... *Pieris hieracioides* var. *glabrescens*: コウゾリナ, *Indigofera pseudotinctoria*: コマツナギ, *Paederia scandens* var. *mairei*: ヘクソカズラ,
 ③ 1984. 9. 21.....○で表示
 ㉞.....
 ㉟.....
 ㊱..... *Agrostis clavata* var. *nukabo*: スカボ, *Salvia japonica*: アキノタムラソウ,
 ④ 1984. 10. 19.....○で表示
 ㉞.....
 ㉟..... *Artemisia japonica*: オトコヨモギ,
 ㊱..... L. b. f. a.: ヤマハギ, O. s. v. i.: コウヤワラビ,

Fig. 10. Die Artenverbreitungskarte im Dauerquadrat SG 510 (W 15)

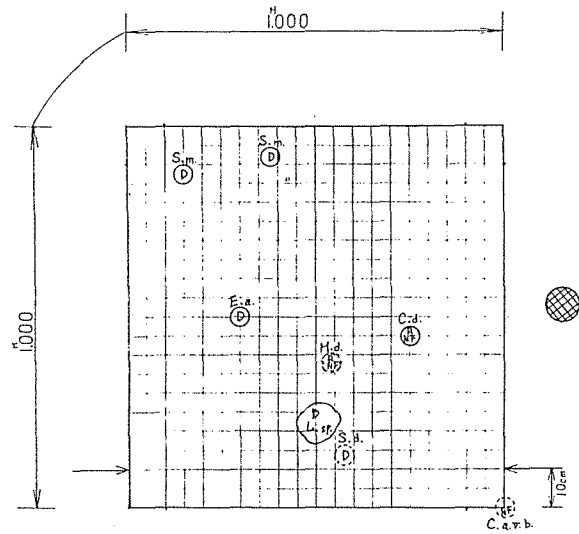

1983
SG-511 S=1x1

- ① 1983. 8. 15..... (○) で表示
 - ①.....
 - ②..... Carex dickinsii : オノスケ,
 - ③..... Saussurea maximowiczii : ミヤコアザミ, Lophocolea sp. : ジャゴケの一種, Erigeron annuus : ヒメジオン,
- ② 1983. 9. 16..... で表示
 - MF..... Calamagrostis arundinacea var. brachytricha : ノガリヤス,
 - ③..... Agrimonia japonica : キンミズヒキ,
 - D..... Onoclea senibilis var. interrupta : コウヤワラビ, Scutellaria dependens : ヒメナミキ,
- ③ 1983. 10. 3..... (○) で表示
 - ①.....
 - ②.....
 - ③.....
- ④ 1983. 11. 1..... (○) で表示
 - ①..... Hypnum sp. : ハイゴケの 0 種, --
 - ②..... Mosla dianthera : ヒメジソ, Lophocolea sp. : ジャゴケの一種,
 - ③.....

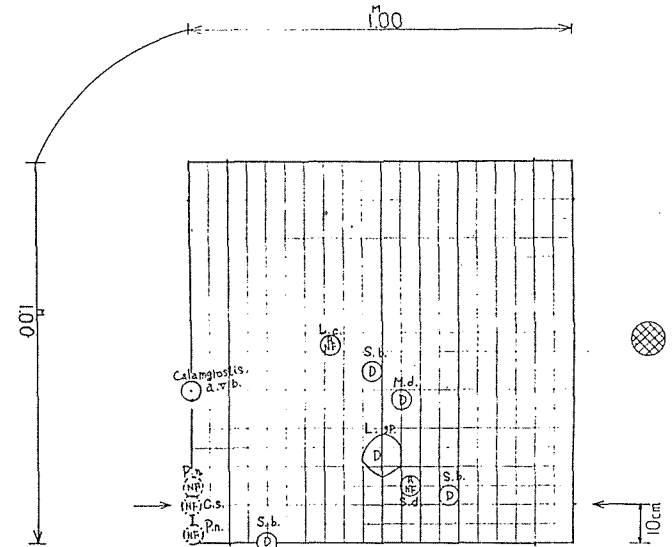

1984
SG-511 S=1x1

- ① 1984. 7. 27..... (○) で表示
 - ①..... Lysimachia clethroides : オカトラノオ, Scutellaria dependens : ヒメナミキ,
 - ②..... Mosla dianthera : ヒメジソ, Swertia bimaculata : アケボノソウ, Lophocolea sp. : コジャゴケの一種, Microstegium vimineum var. polystachyum : アシボソ, Agrimonia japonica : キンミズヒキ,
- ② 1984. 8. 30..... で表示
 - MF..... Polygonum nipponense : ヤノネグサ,
 - ③.....
 - D..... S. d. : ヒメナミキ,
- ③ 1984. 9. 21..... (○) で表示
 - ①..... Cirsium sieboldii : マアザミ,
 - ②.....
 - ③.....
- ④ 1984. 10. 19..... (○) で表示
 - ①.....
 - ②.....
 - ③..... P. n. : ヤノネグサ,

Fig. 11. Die Artenverbreitungskarte im Dauerquadrat SG 511 (W 8)

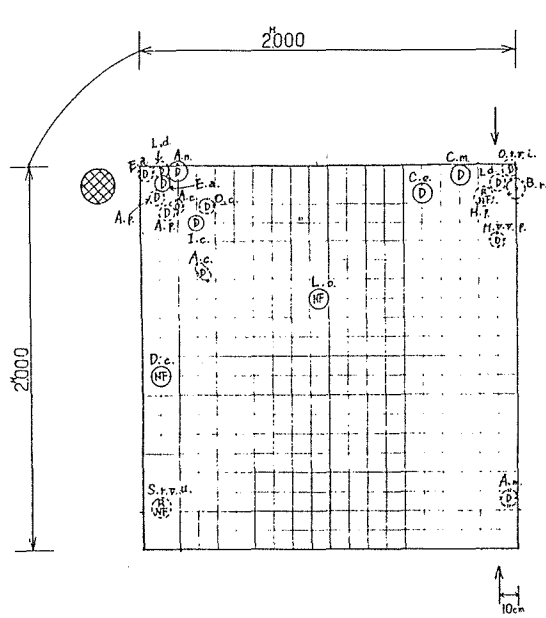

1983

SG-512 S-2x2

- ① 1983. 8. 15.....○で表示
 ②.....*Ligustrum obtusifolium* : イボタノキ, *Deutzia crenata* : ウツギキ
 ③.....*Cirsium nipponicum* var. *incomptum* : タイアザミ, *Rosa multiflora* : ノイバラ,
 ④..... { *Commeline communis* : ツユクサ, *Carex maximowiczii* : ゴウソウ, *Calamagrostis epigeios* : ヤマアワ,
Arthraxon nispidus : コブナグサ, *Erigeron annuus* : ヒメジオン, *Irex crenata* : イヌツゲキ
 ② 1983. 9. 16.....で表示
 ③.....*Smilax riparia* var. *ussuriensis* : シオデ, *Hypericum pseudopetiolarum* : サワオトギリ,
 ④..... { *Lysimachia davurica* : クサレダマ, *Artemisia princeps* : ヨモギ, *Equisetum arvense* : スギナ,
Onoclea sensibilis var. *interrupta* : コウヤワラビ, *C. n. var. i.* : タイアザミ, *R. m.* : ノイバラ,
 ③ 1983. 10. 3.....○で表示
 ④.....
 ⑤.....
 ⑥.....*S. r. var. i.* : シオデ,
 ④ 1983. 11. 1.....○で表示
 ⑤.....
 ⑥.....*Cirsium japonicum* : ノアザミ, *Berchemia racemosa* : クマヤナギ,
 ⑦..... { *Microstegium vimineum* var. *polystachyum* : アシボソ, *Athyrium conilii* : ホソバシケシダ, *Oxalis*
corniculata : タチカタバミ, *Astilbe microphylla* : チャダケサシ, *H. p.* : サワオトギリ,

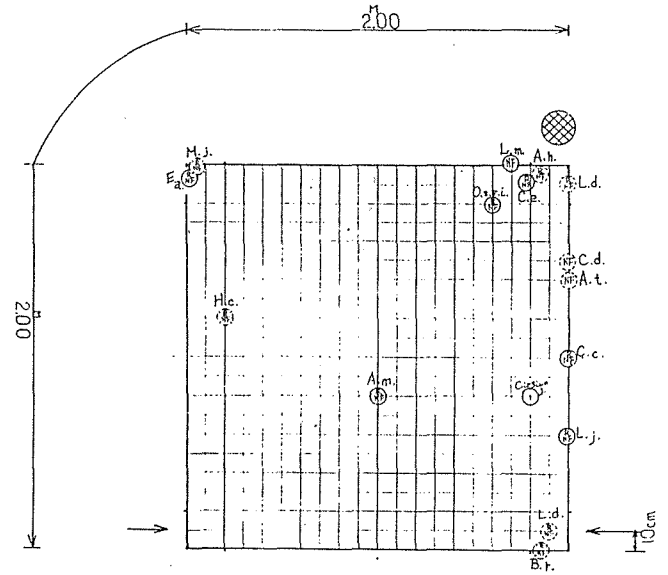

1984

SG-512 S-2x2

- ① 1984. 7. 27.....○で表示
 ②.....*Liriope minor* : ヒメヤブラン,
 ③..... { *Calamagrostis epigeios* : ヤマアワ, *Equisetum arvense* : スギナ, *Commeline communis* : ツユクサ,
Onoclea sensibilis var. *interrupta* : コウヤワラビ, *Lysimachia japonica* : コナスビ, *Astilbe*
microphylla : チャダケサシ, *Rosa multiflora* : ノイバラ, *Wisteria floribunda* : フジ, *Pleioblastus*
chino : アズマネザサ, *Dioscorea tokoro* : オニドコロ,
 ② 1984. 8. 30.....で表示
 ③.....*Carex doniana* : シラスゲ, *Allium thumbergii* : ヤマラッキョウ,
 ④.....*Arundinella hirta* : トダシバ, *Lysimachia davurica* : クサレダマ,
 ⑤.....*Berchemia racemosa* : クマヤナギ, *Brachypodium sylvaticum* var. *miserum* : ヤマカモジグサ, ナ
 ③ 1984. 9. 21.....○で表示
 ④.....*Prunus incisa* : マメザクラ,
 ⑤.....*Houttuynia cordata* : ドクダミ, *Muhlenbergia japonica* : ネズミガヤ,
 ⑥.....*L. d.* : クサレダマ, *R. m.* : ノイバラ
 ④ 1984. 10. 19.....○で表示
 ⑤.....*Angelica decursiva* : ノダケ,
 ⑥.....*B. r.* : クマヤナギ,
 ⑦.....*A. m.* : チャダケサシ,

Fig. 12. Die Artenverbreitungskarte im Dauerquadrat SG 512 (W 9)

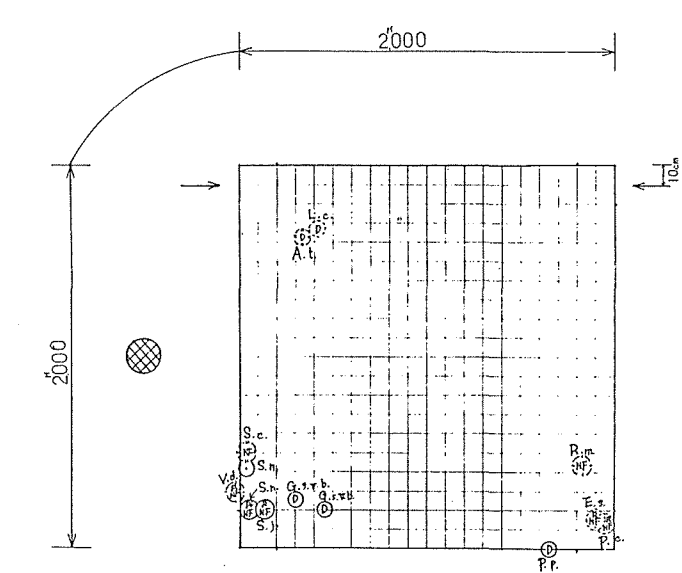

1983
SG-513 S = 2x2

- ① 1983. 8. 15..... (○) で表示
 - ①.....
 - ②..... *Sceptridium japonicum* : オオハナワラビ, *Smilax nipponica* : タチシオデ,
 - ③..... *Gentiana scabra* var. *buergeri* : リンドウ, *Parabenzoin praecox* : アブラチヤン, *Parabenzoin*
- ② 1983. 9. 16..... で表示
 - ①.....
 - ②..... *Houttuynia cordata* : ドクダミ, *Polygonum cuspidatum* : イタドリ, *Euonymus sieboldianus* : マユミ,
 - ③..... *Lysimachia clethroides* : オカトラノオ,
- ③ 1983. 10. 3..... (○) で表示
 - ①..... *Rosa multiflora* : ノイバラ,
 - ②..... *Viburnum dilatatum* : ガマズミ,
 - ③..... *H. c.* : ドクダミ, *E. s.* : マユミ,
- ④ 1983. 11. 1..... (○) で表示
 - ①..... *Smilax china* : サルトリイバラ,
 - ②..... *Sanguisorba officinalis* : ワレモコウ,
 - ③..... *Amphicarpaea trisperma* : ヤブマメ, *V. d.* : ガマズミ,

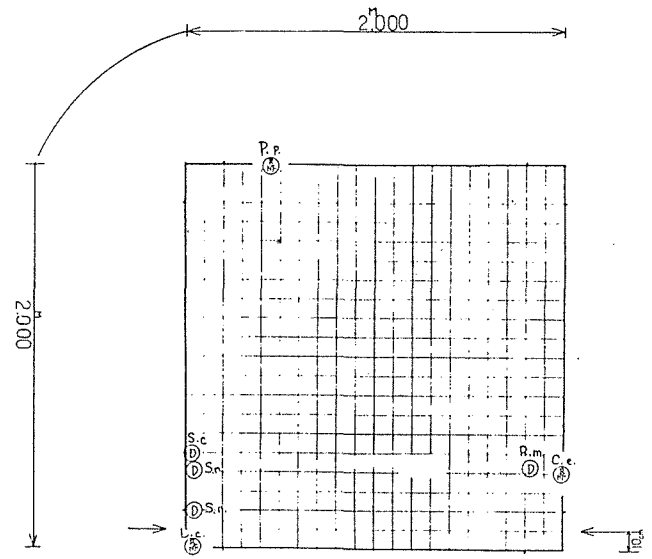

1984
SG-513 S = 2x2

- ① 1984. 7. 27..... (○) で表示
 - ①.....
 - ②..... { *Calamagrostis epigeios* : ヤマアワ, *Parabenzoin praecox* : アブラチヤン, *Lysimachia clethroides* : オカトラノオ,
 - ③..... *Smilax nipponica* : タチシオデ, *Rosa multiflora* : ノイバラ, *Smilax china* : サルトリイバラ,
- ② 1984. 8. 30..... で表示
 - ①.....
 - ②.....
 - ③.....
 - ④.....
- ③ 1984. 9. 21..... (○) で表示
 - ①.....
 - ②.....
 - ③.....
 - ④.....
- ④ 1984. 10. 19..... (○) で表示
 - ①.....
 - ②.....
 - ③.....
 - ④.....

Fig. 13. Die Artenverbreitungskarte im Dauerquadrat SG 513 (W 10)